

# **MEDIDAS SANITARIAS PARA EVITAR EL COVID-19** **SUPERMERCADOS Y TIENDAS DE AUTOSERVICIO**

## **MANTÉN SANA DISTANCIA** **DE 1.5 METROS**

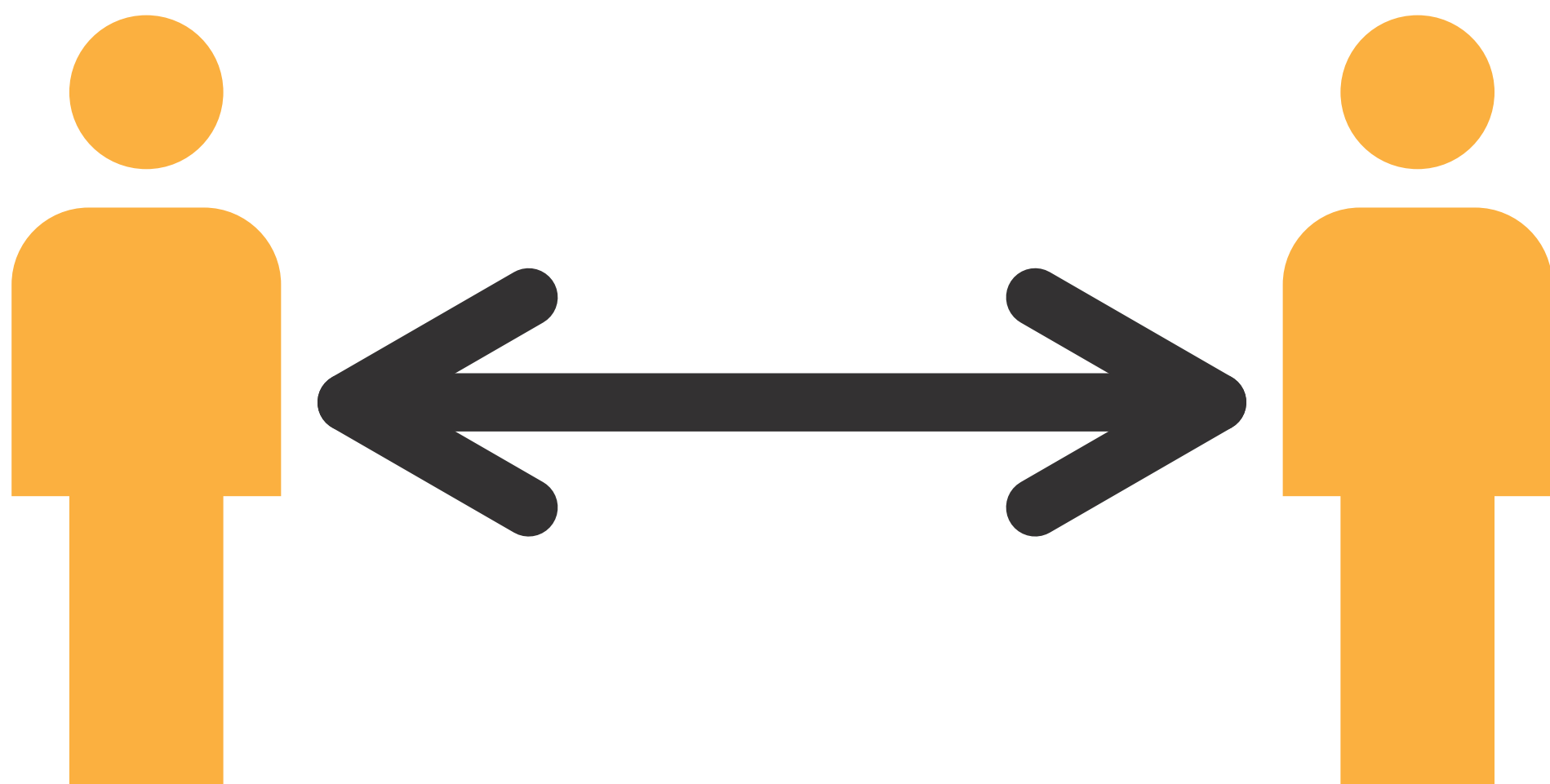

**SI UNA PERSONA CON COVID-19 HABLA, TOSE O ESTORNUDA Y TÚ ESTÁS CERCA, PODRÍAS CONTAGIARTE**

**SI MANTIENES DISTANCIA Y AMBOS USAN CUBREBOCAS Y CARETA, PUEDES EVITARLO**

## **PROTÉGETE Y PROTEGE A LOS DEMÁS**



GOBIERNO DE LA  
CIUDAD DE MÉXICO



COVID-19

CIUDAD INNOVADORA Y DE  
DERECHOS / NUESTRA CASA

# MEDIDAS SANITARIAS PARA EVITAR EL COVID-19 SUPERMERCADOS Y TIENDAS DE AUTOSERVICIO

## PARA PODER TRABAJAR DEBES USAR TODO EL TIEMPO:

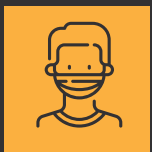

Cubre bocas, cubriendo nariz y boca

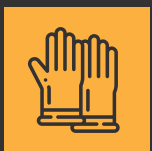

Guantes; mantenlos limpios

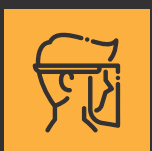

Careta

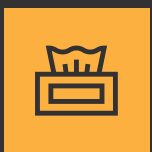

Toallitas sanitizantes para limpiar tus artículos personales y equipo de trabajo



Gel antibacterial al 70% de alcohol para desinfectar tus manos



Es importante traer tu propio gel y no compartirlo

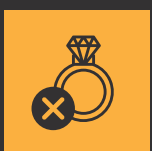

Evita usar joyería, bufandas, corbatas, barba o bigote

## PROTÉGETE Y PROTEGE A LOS DEMÁS



GOBIERNO DE LA  
CIUDAD DE MÉXICO



COVID-19

CIUDAD INNOVADORA Y DE  
DERECHOS / NUESTRA CASA

# MEDIDAS SANITARIAS PARA EVITAR EL COVID-19

## SUPERMERCADOS Y TIENDAS DE AUTOSERVICIO

### PARA PODER REALIZAR TUS COMPRAS DEBES SEGUIR ESTAS MEDIDAS TODO EL TIEMPO:

- 01 Usa **cubrebocas**, cubriendo nariz y boca
- 02 De ser posible, usa **careta y guantes**
- 03 Usa **gel antibacterial** para desinfectar tus manos frecuentemente (al 70% de alcohol)
  - Procura tener uno propio y no compartirlo
- 04 **Mantén sana distancia de 1.5 metros** entre personas
  - Al formarte en la fila de cajas, respeta la marca de distancia en el suelo
- 05 No acudan dos o más personas juntas para evitar aglomeraciones
- 06 No expongas a población perteneciente a grupos vulnerables
  - Embarazadas
  - Personas con enfermedades crónicas
  - Adultos mayores y niños
- 07 Permanece solo el tiempo necesario para compras
- 08 Evita tocar cosas que no vayas a comprar
- 09 No ingieras o manipules alimentos
- 10 Usa bolsas de tela o reutilizables
- 11 **No te toques la cara**, especialmente ojos, nariz y boca
- 12 Si toses o estornudas, hazlo en el **ángulo interno del brazo**
- 13 Procura elegir pago con tarjeta, electrónico o digital

## PROTÉGETE Y PROTEGE A LOS DEMÁS



GOBIERNO DE LA  
CIUDAD DE MÉXICO



COVID-19

CIUDAD INNOVADORA Y DE  
DERECHOS / NUESTRA CASA

# MEDIDAS SANITARIAS PARA EVITAR EL COVID-19

## SUPERMERCADOS Y TIENDAS DE AUTOSERVICIO

### PARA PODER TRABAJAR DEBES SEGUIR ESTAS MEDIDAS TODO EL TIEMPO:



**Usa cubrebocas, guantes y careta**



**Lava tus manos con agua y jabón frecuentemente**



**Usa gel antibacterial al 70% de alcohol**

- Procura tener uno propio y no compartirlo



**Mantén sana distancia de 1.5 metros entre personas**



**No saludes de mano, beso o abrazo**



**No te toques la cara, especialmente ojos, nariz y boca**



**Evita usar joyería, bufandas, mascadas, corbatas, barba o bigote**



**Limpia constantemente objetos y superficies de uso común**



**No prestes tus herramientas de trabajo ni uses las de alguien más**



**Si toses o estornudas, hazlo en el ángulo interno del brazo**



**Facilita el pago con tarjeta, electrónico o digital**

## PROTÉGETE Y PROTEGE A LOS DEMÁS



GOBIERNO DE LA  
CIUDAD DE MÉXICO

COVID-19

CIUDAD INNOVADORA Y DE  
DERECHOS / NUESTRA CASA

# MEDIDAS SANITARIAS PARA EVITAR EL COVID-19 SUPERMERCADOS Y TIENDAS DE AUTOSERVICIO

## AL RECIBIR PAQUETERÍA DEBES SEGUIR ESTAS MEDIDAS DE HIGIENE

**1.5 M**

**Mantén la sana distancia de 1.5 m de otras personas**



**Usa cubrebocas y guantes**



**No recibas paquetería de ninguna clase en el espacio de trabajo**



**Desinfecta la mercancía entregada por proveedores antes de su ingreso a almacén**



**Limpia y desinfecta todos los carros e implementos para el transporte interno de mercancía después de cada uso**



**Limpia y desinfecta todas las áreas de almacenamiento antes y después de la recepción de mercancía**



**Lávate las manos con agua y jabón frecuentemente o usa gel antibacterial (alcohol al 70%)**

- Es importante traer tu propio gel y no compartirlo

## PROTÉGETE Y PROTEGE A LOS DEMÁS



GOBIERNO DE LA  
CIUDAD DE MÉXICO



COVID-19

CIUDAD INNOVADORA Y DE  
DERECHOS / NUESTRA CASA

# MEDIDAS SANITARIAS PARA EVITAR EL COVID-19

## SUPERMERCADOS Y TIENDAS DE AUTOSERVICIO

### SI ERES PARTE DEL PERSONAL DE LIMPIEZA DEBES SEGUIR ESTAS MEDIDAS TODO EL TIEMPO:

- 01** Usa equipo de protección:
  - Cubrebocas
  - Googles o careta
  - Guantes
- 02** Lávate las manos con agua y jabón antes y después de limpiar
- 03** Usa gel antibacterial constantemente (alcohol al 70%)
  - Es importante traer tu propio gel y no compartirlo
- 04** Mantén la sana distancia de 1.5 m de otras personas

### PARA LIMPIAR DEBES USAR:

- 01** Agua y jabón para limpieza de áreas e instrumentos de trabajo
- 02** Alcohol etílico al 70% para desinfectar herramientas
- 03** Mezcla de cloro con agua (10 ml por cada litro de agua) para limpiar:
  - Carros y canastos
  - Manillas de las vías de acceso, refrigeradores y congeladores
  - Paneles digitales de pesas
  - Vitrinas de carne, rosticerías y alimentos preparados
  - Zonas de cajas y de autoservicio
  - Llaves de lavamanos y WC
  - Cualquier otra superficie de contacto frecuente
- 04** Al terminar, coloca los instrumentos de limpieza en una bolsa cerrada o en el contenedor especificado para esto y evita que estén al exterior

## PROTÉGETE Y PROTEGE A LOS DEMÁS



GOBIERNO DE LA  
CIUDAD DE MÉXICO

COVID-19

CIUDAD INNOVADORA Y DE  
DERECHOS / NUESTRA CASA



# MEDIDAS SANITARIAS PARA EVITAR EL COVID-19 SUPERMERCADOS Y TIENDAS DE AUTOSERVICIO

**SI ERES TRABAJADOR Y TIENES ALGÚN SÍNTOMA  
DE COVID-19 COMO**



**Tos seca**



**Fiebre**



**Dolor de cabeza**



**Dificultad para  
respirar**

**HAZ LA PRUEBA DE TAMIZAJE E INFORMA INMEDIATAMENTE  
A TU SUPERVISOR**



Manda un SMS con la palabra covid19 al 51515



Llama a LOCATEL al 55 5658 111



Envía un inbox con la palabra covid19 a la cuenta de Facebook del  
@GobiernoCDMX

**DEBERÁS IRTE A TU CASA Y PERMANECER AISLADO**

**¡TRANQUILO! TUS DERECHOS LABORALES ESTÁN PROTEGIDOS  
Y SEGUIRÁS RECIBIENDO TU SALARIO**

## PROTÉGETE Y PROTEGE A LOS DEMÁS



GOBIERNO DE LA  
CIUDAD DE MÉXICO











COVID-19

CIUDAD INNOVADORA Y DE  
DERECHOS / NUESTRA CASA

# MEDIDAS SANITARIAS PARA EVITAR EL COVID-19

## SUPERMERCADOS Y TIENDAS DE AUTOSERVICIO

### SI ERES EMPLEADOR Y UNO DE TUS TRABAJADORES TIENE SÍNTOMAS DE COVID-19:

- 01** Notifica a las autoridades llamando a LOCATEL al 55 56581111 y a las jurisdicciones de salud de la SEDESA
- 02** Asegúrate de que el trabajador realice el test de tamizaje usando cualquiera de estas vías:
  -  Mandando un SMS con la palabra covid19 al 51515
  -  Llamando a LOCATEL al 55 5658 111
  -  Enviando un inbox con la palabra covid19 a la cuenta de Facebook del @GobiernoCDMX
- 03** Toma todas las medidas necesarias para contener y evitar un brote:
  -  Envía a casa a la persona trabajadora con síntomas
  -  Monitorea a todas las personas con las que tuvo contacto desde 3 días antes de presentar síntomas el posible contagiado y mantenénlas aisladas hasta que se confirme el positivo por COVID-19
  -  Desinfecta todas las superficies y área de trabajo
- 04** En caso de confirmar casos positivos por COVID-19
  -  Deberás limpiar y desinfectar toda el área de trabajo y cerrarla por 48 horas
  -  Evalúa cerrar el espacio dependiendo del número de personas que presenten síntomas

### NO OLVIDES QUE DEBES:



Garantizar su atención médica



No aplicar sanciones por ausencia



Continuar pagando la totalidad del salario

## PROTÉGETE Y PROTEGE A LOS DEMÁS



GOBIERNO DE LA  
CIUDAD DE MÉXICO



COVID-19

CIUDAD INNOVADORA Y DE  
DERECHOS / NUESTRA CASA



# MEDIDAS SANITARIAS PARA EVITAR EL COVID-19

## SUPERMERCADOS Y TIENDAS DE AUTOSERVICIO

### SEÑALÉTICA

El establecimiento debe seguir este flujo para mantener en todo momento la **sana distancia**

**DESCARGA LA SEÑALÉTICA DE APOYO PARA DELIMITAR LOS FLUJOS**

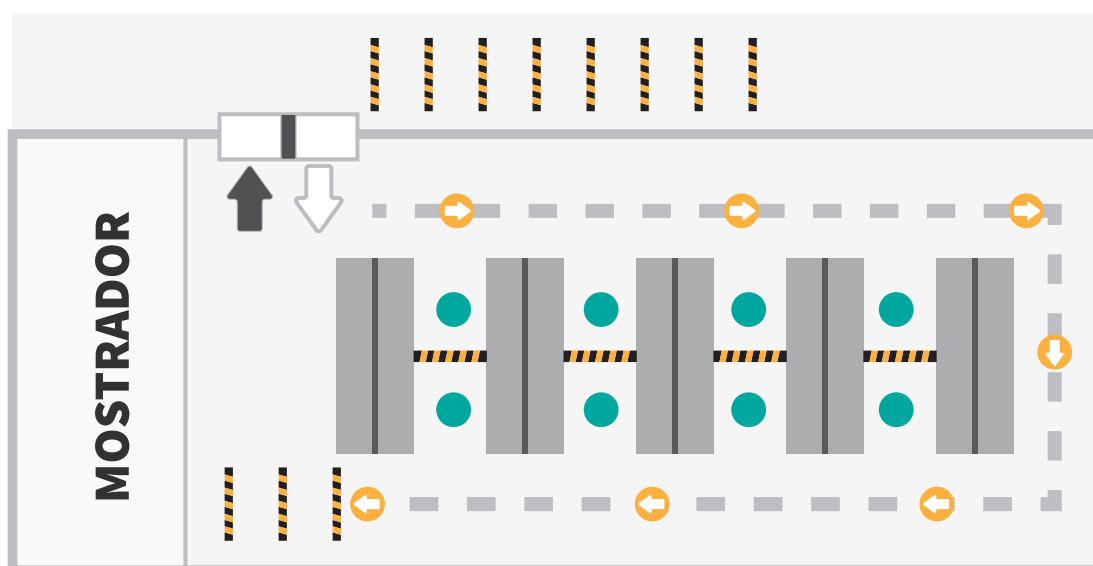

**Flujo para establecimiento de autoservicio medianos y grandes con mostrador**

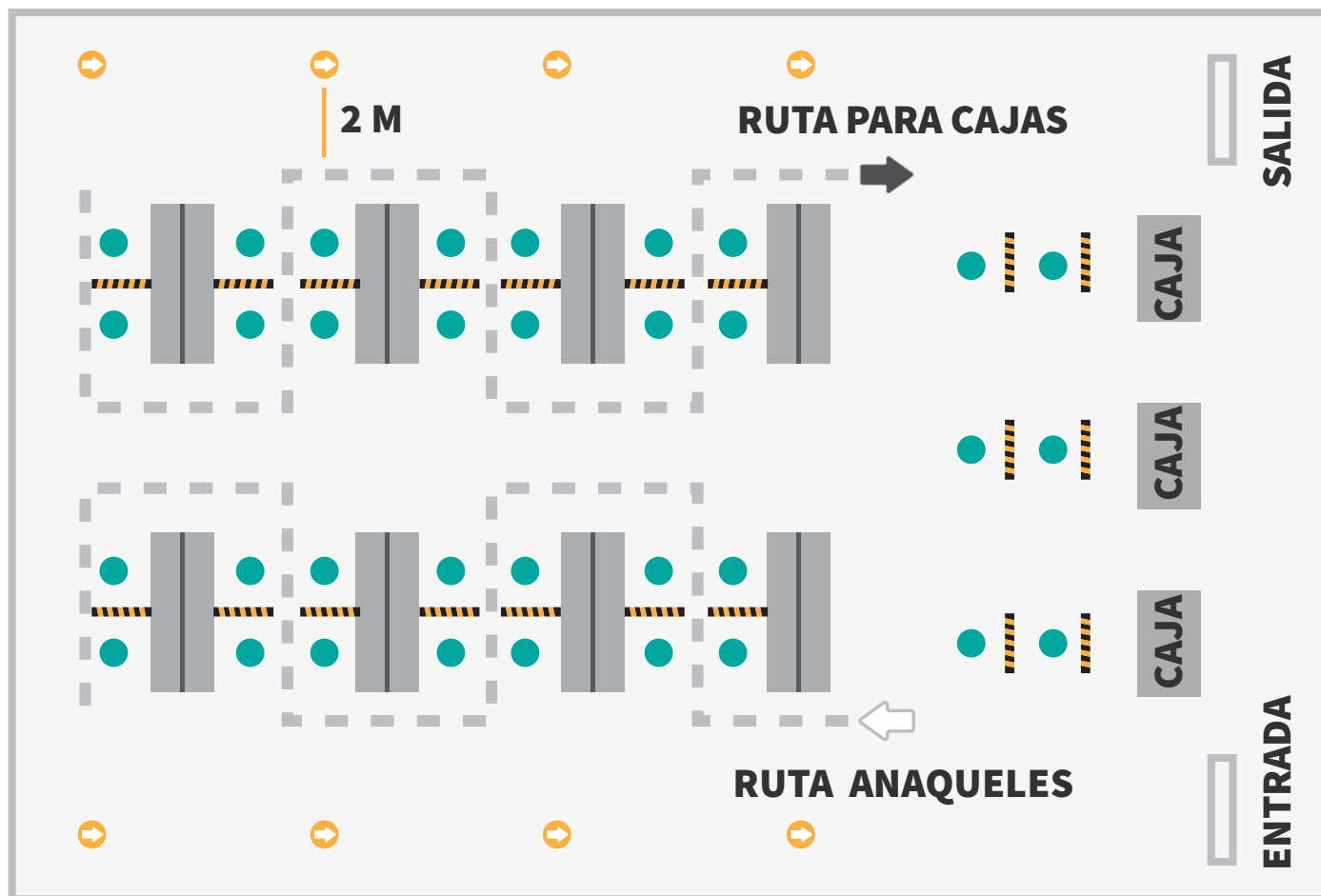

**Flujo y aforo para supermercados**

# PROTÉGETE Y PROTEGE A LOS DEMÁS



GOBIERNO DE LA  
CIUDAD DE MÉXICO

COVID-19

CIUDAD INNOVADORA Y DE  
DERECHOS / NUESTRA CASA

# MEDIDAS SANITARIAS PARA EVITAR EL COVID-19

## SUPERMERCADOS Y TIENDAS DE AUTOSERVICIO

### SEÑALÉTICA

El establecimiento debe distribuir los espacios de atención de esta manera para mantener en todo momento la **sana distancia**

**DESCARGA LA SEÑALÉTICA DE APOYO  
PARA DELIMITAR LOS FLUJOS**

Distribución de espacios de atención al público

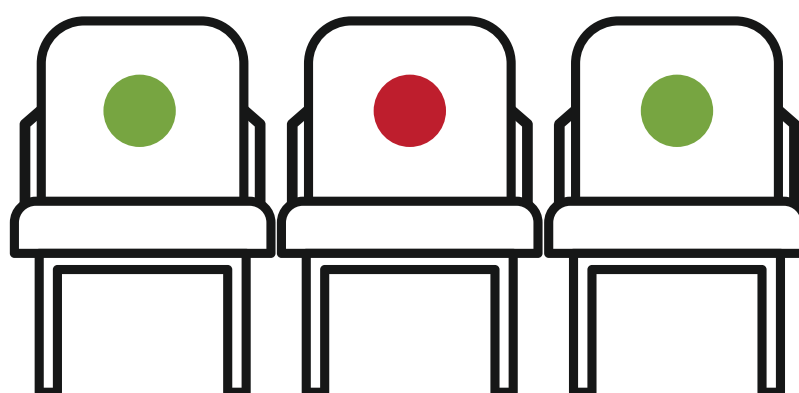

sala de espera

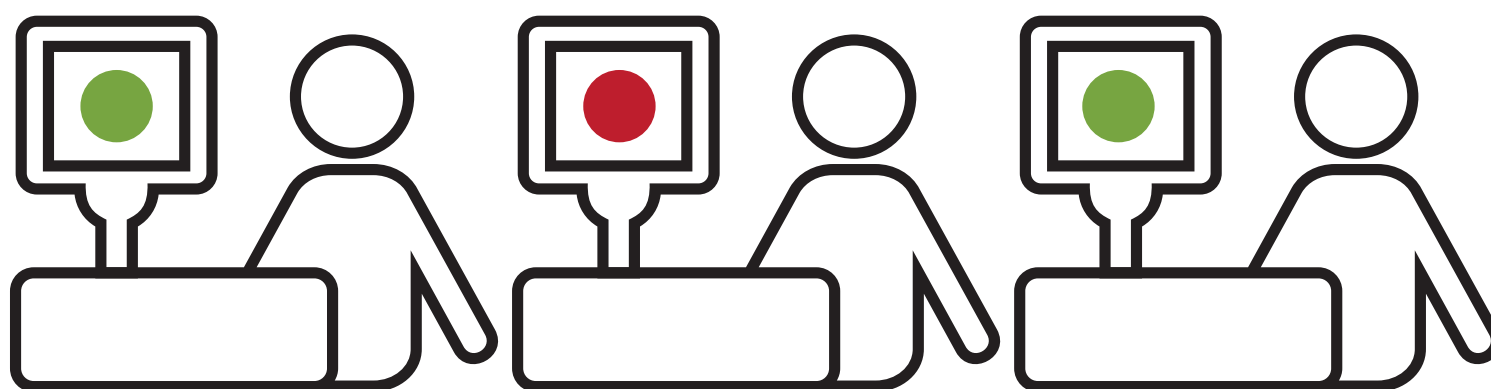

## PROTÉGETE Y PROTEGE A LOS DEMÁS



GOBIERNO DE LA  
CIUDAD DE MÉXICO

COVID-19

CIUDAD INNOVADORA Y DE  
DERECHOS / NUESTRA CASA